

Benna mordente con chele scambiabili e cilindro verticale per escavatori con peso operativo da 9 t a 12 t - con cambio rapido e facile delle chele, il C12VE è ideale per varie applicazioni, come operazioni di scavo, architettura paesaggistica, scavo di trincee, movimentazione di tronchi ecc. Le chele possono essere cambiate in meno di quattro minuti.

- ▷ **Soluzione economica**, dal momento che solo le chele vanno cambiate in base all'applicazione - portante della benna, cilindro idraulico e cuscinetti integrati nell'unità.
- ▷ **La lunga durata** è garantita dall'uso di acciaio 500 HB per la fabbricazione delle lame.
- ▷ **Usura ridotta** grazie al sistema di cuscinetti di grandi dimensioni.
- ▷ **Eccellenti caratteristiche di scavo**, come risultato delle alte forze di chiusura (39 kN a una pressione di esercizio di 32 MPa, varia a seconda della larghezza).



Benna mordente C12VE								
Tipo	Larghezza E (mm)	Apertura A (mm)	Altezza C max.(mm)	Lunghezza F (mm)	Volume (l)	Numero di denti	Peso (kg)	Capacità di carico (kg)
C12VE-32	325	1645	1570	1350	125	3	475	4500
C12VE-40	400	1645	1570	1350	160	3	485	4500
C12VE-50	500	1645	1570	1350	200	5	500	4500
C12VE-60	600	1645	1570	1350	245	5	515	4500
C12VE-70	700	1645	1570	1350	285	7	525	4500
C12VE-80	800	1645	1570	1350	330	9	535	4500

Il set è composto da: benna mordente, denti imbullonati, rotatore **KINSHOFER** con protezione per tubi, 2 occhielli saldati, kit di supporto per lo scambio delle chele e valvola di non ritorno

Rotatore KINSHOFER			
Rotazione continua e due passaggi di olio. Protezione dai sovraccarichi assicurata dalle valvole di sovrappressione.			
Tipo	Dimensione superiore (larghezza x Ø del perno) (mm)	Coppia (Nm)	Momento flettente max. (Nm)
KM 10 F275-50	110 x 50	2000	14000

Accessori	
Tipo	Descrizione
KM 501 9t-12t	attacco superiore senza pendolo
KM 511 9t-12t	attacco superiore con pendolo
KM 510 9t-12t	pendolo singolo per potenziare l'attacco superiore KM 501 9 t-12 t/19.800-26.400 lbs
KSW08 cardanic	adattatore per sistema L-Lock KMS08L/KHS08L incl. collegamento cardanico escl. pendolo - fino a 12 t
KSW08-9t-12t cardanic-P	adattatore per sistema L-Lock KMS08L/KHS08L incl. collegamento cardanico incl. pendolo - fino a 12 t
KSW10 cardanic	adattatore per sistema L-Lock KMS10L/KHS10L incl. collegamento cardanico escl. pendolo - fino a 19 t
KSW10 cardanic-P	adattatore per sistema L-Lock KMS10L/KHS10L incl. collegamento cardanico incl. pendolo - fino a 19 t
KM 680 C12VE	adattatori per sistemi di scambio rapido di altri produttori o dimensioni differenti disponibili su richiesta raschiatore

Requisiti della macchina portante	
Pressione di esercizio (apertura/chiusura):	max. 32 MPa (320 bar)
Capacità pompa consigliata (apertura/chiusura):	40 - max. 120 l/min
Pressione di esercizio (rotazione):	max. 32 MPa (320 bar)
Capacità pompa consigliata (rotazione):	20 - max. 50 l/min

Disegno tecnico

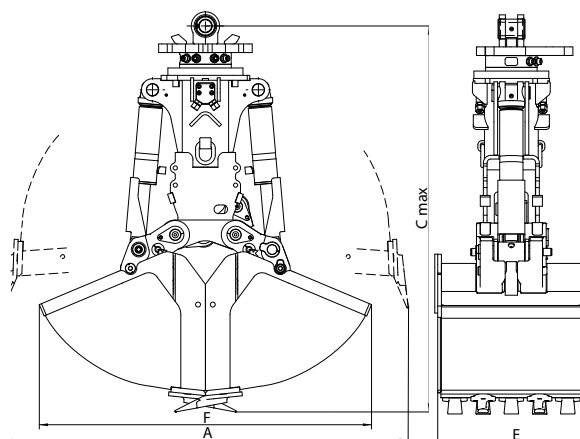

Chele scambiabili per C12VE

Chele scambiabili per C12VE

Le chele sono scambiabili e disponibili in varie larghezze. Scambio rapido con supporto della chela e utensile di scambio del perno.

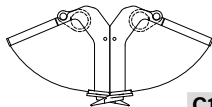
	Tipo	Larghezza	Apertura	Altezza totale	Volume	Numero di denti	Peso chele	Capacità di carico	Forza chiusura
	(kg)	(kN)	(mm)	(mm)	(l)		(kg/lbs)	(kg/lbs)	(kN/lbf)
Benna mordente									
									
	C12VE-32S	325	1535	1570	125	3	130	4500	39
	C12VE-40S	400	1535	1570	160	3	140	4500	39
	C12VE-50S	500	1535	1570	200	5	165	4500	39
	C12VE-60S	600	1535	1570	245	5	180	4500	39
	C12VE-70S	700	1535	1570	285	7	205	4500	39
	C12VE-80S	800	1535	1570	330	9	225	4500	39

Pinza per scavo

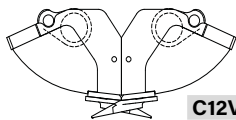
									
	C12VE-32S EG	325	1200	1350	90	3	110	4500	52
	C12VE-40S EG	400	1100	1355	55	3	125	4500	55
	C12VE-80S EG	800	800	1350	100	9	155	4500	63

Pinza per tubi

									
	C12VE-80S PG	800	Ø75-Ø560	1590	-	-	145	4500	39

Pinza ad albero per pozzi

									
	C12VE-100S WSG	Ø1000	1000	1320	100	5	140	4500	60

Nota: chele più grandi disponibili su richiesta

Pinza per fieno e silvicoltura

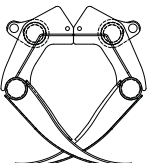
									
	A12VE-94S	940	1850	1695	400	-	205	4500	39
	A12VE-122S	1220	1850	1695	600	-	240	4500	39

Pinza per roccia

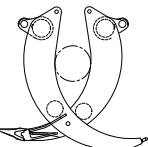
									
	R12VE-48S	480	1850	1790	0,50 m ²	-	200	4500	30

Pinza per legname

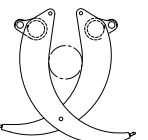
									
	T12VE-47S	470	1835	1795	0,50 m ²	-	180	4500	30

Denti per rotaie

									
	C12VE-50S RG	500	1350	1405	-	-	135	4500	44

Il set è composto da: chele, denti (per benna mordente, pinza per scavo e ad albero per pozzi), kit di supporto per lo scambio delle chele e utensile di estrazione del perno

Nota: chele speciali su richiesta