

Grabgreifer mit Wechselschalen und stehenden Zylindern für Bagger von 9t bis 12t Dienstgewicht – ideal für vielseitigen Einsatz im Erdbau, Gartenbau, Kanalbau, für Forstarbeit etc. durch schnelles Wechseln der Schalen: Die Schalen können in 4 Minuten gewechselt werden.

- ▷ **Kostengünstige Lösung**, da lediglich Schalen gewechselt werden, Schalenträger, Hydraulik und Lagerungen bleiben unverändert.
- ▷ **Lange Lebensdauer** durch Verwendung von Schneidkantenmaterial der Brinell-Härte 500HB.
- ▷ **Geringer Verschleiss** durch grosszügig dimensionierte spezialbeschichtete Stahllagerung.
- ▷ **Gute Grabeigenschaften** durch hohe Schliesskraft (39 kN bei 32 MPa Betriebsdruck; variiert je Baubreite).



Grabgreifer C12VE

Typ	Baubreite E (mm)	Öffnungsweite A (mm)	Höhe C max.(mm)	Länge F (mm)	Füllinhalt (Liter)	Anzahl Zähne	Gewicht (kg)	Traglast (kg)
C12VE-32	325	1645	1570	1350	125	3	475	4500
C12VE-40	400	1645	1570	1350	160	3	485	4500
C12VE-50	500	1645	1570	1350	200	5	500	4500
C12VE-60	600	1645	1570	1350	245	5	515	4500
C12VE-70	700	1645	1570	1350	285	7	525	4500
C12VE-80	800	1645	1570	1350	330	9	535	4500

Lieferumfang: Greifer, geschraubte Baggerzähne, **KINSHOFER** Drehmotor mit Schlauchschutz, 2 Anschweissösen, Schalenwechselhilfe und Rückschlagventil

KINSHOFER Drehmotor

Mit unbegrenztem Drehbereich und zwei Öldurchführungen. Überlastungsschutz durch Druckbegrenzungsventile.

Typ	Anschlussmass oben (Breite x Bolzen-Ø) (mm)	Drehmoment (Nm)	Biegemoment max. (Nm)
KM 10 F275-50	110 x 50	2000	14000

Zubehör

Typ	Beschreibung
KM 501 9t-12t	obere Aufhängung ohne Pendelbremse
KM 511 9t-12t	obere Aufhängung mit Pendelbremse
KM 510 9t-12t	Pendelbremse einzeln zur Aufrüstung der oberen Aufhängung KM 501 9t-12t
KSW08 cardanic	Greiferadapter für „System L-Lock“ KMS08L/KHS08L inkl. Kreuzgelenk exkl. Pendelbremse – bis 12t
KSW08 cardanic-P	Greiferadapter für „System L-Lock“ KMS08L/KHS08L inkl. Kreuzgelenk und Pendelbremse – bis 12t
KSW10 cardanic	Greiferadapter für „System L-Lock“ KMS10L/KHS10L inkl. Kreuzgelenk exkl. Pendelbremse – bis 19t
KSW10 cardanic-P	Greiferadapter für „System L-Lock“ KMS10L/KHS10L inkl. Kreuzgelenk und Pendelbremse – bis 19t
KM 680 C12/18VE	Adapter für Schnellwechselsysteme anderer Hersteller oder andere Größen auf Anfrage erhältlich
	Auswerfer

Anforderungen Trägergerät

Betriebsdruck (Öffnen/Schließen):	max. 32 MPa (320 bar)
empfohlene Literleistung (Öffnen/Schließen):	40 - max. 120 l/min
Betriebsdruck (Drehen):	max. 32 MPa (320 bar)
empfohlene Literleistung (Drehen):	20 - max. 50 l/min

Technische Zeichnungen

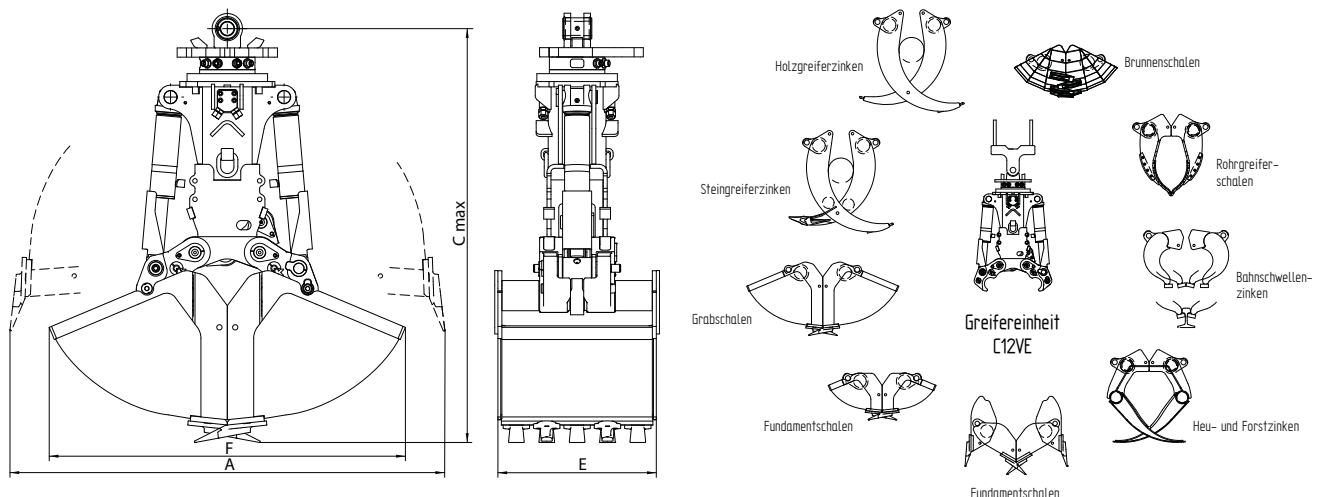

Wechselschalen für C12VE

Wechselschalen für C12VE

In allen Baubreiten erhältlich und untereinander tauschbar. Besonders schneller Austausch durch Wechselhilfe.

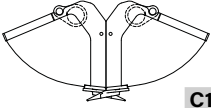
Typ	Bau- breite (mm)	Öffnungs- weite (mm)	Höhe komplett (mm)	Füll- inhalt (Liter)	Anzahl Zähne	Gewicht Schalen (kg)	Traglast (kg)	Schliess- kraft (kN)	
Grabschalen									
	C12VE-32S	325	1535	1570	125	3	130	4500	39
	C12VE-40S	400	1535	1570	160	3	140	4500	39
	C12VE-50S	500	1535	1570	200	5	165	4500	39
	C12VE-60S	600	1535	1570	245	5	180	4500	39
	C12VE-70S	700	1535	1570	285	7	205	4500	39
	C12VE-80S	800	1535	1570	330	9	225	4500	39

Fundamentschalen

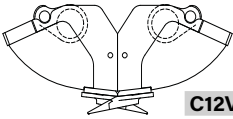
	C12VE-32S EG	325	1200	1350	90	3	110	4500	52
	C12VE-40S EG	400	1100	1355	55	3	125	4500	55
	C12VE-80S EG	800	800	1350	100	9	155	4500	63

Rohrgreiferzinken

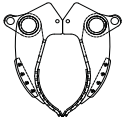
	C12VE-80S PG	800	Ø75-Ø560	1590	-	-	145	4500	39
---	---------------------	-----	----------	------	---	---	-----	------	----

Brunnenschalen

	C12VE-100S WSG	Ø1000	1000	1320	100	5	140	4500	60
Anmerkung: Grössere Schalen auf Anfrage lieferbar									

Heu- und Forstgreifer

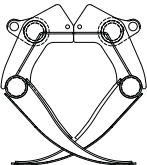
	A12VE-94S	940	1850	1695	400	-	205	4500	39
	A12VE-122S	1220	1850	1695	600	-	240	4500	39

Steingreiferzinken

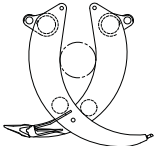
	R12VE-48S	480	1850	1790	0,50 m ²	-	200	4500	30
---	------------------	-----	------	------	---------------------	---	-----	------	----

Holzgreiferzinken

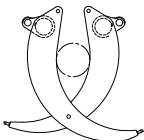
	T12VE-47S	470	1835	1795	0,50 m ²	-	180	4500	30
---	------------------	-----	------	------	---------------------	---	-----	------	----

Bahnschwellen-Zinken

	C12VE-50S RG	500	1350	1405	-	-	135	4500	44
---	---------------------	-----	------	------	---	---	-----	------	----

Lieferumfang: Wechselschalen, Baggerzähne (bei Grab-, Fundament- und Brunnenschalen), Wechselhilfen und Austreiber für Wechselbolzen

Anmerkung: Sonderschalen sind auf Anfrage lieferbar