

La pince à parpaings KM 332, techniquement au point, est l'outil indispensable pour la manutention de matériaux palettisés ou non.

- ▷ **Hauteur utile fixe ou réglable, à ouverture parallèle des bras** commandée hydrauliquement.
- ▷ **Nombreuses utilisations** grâce à une largeur d'ouverture de 400 mm à 1400 mm p.ex pour le chargement d'éléments préformés en béton, de bordures, ou de paquets de pavés, de briques de parpaings palettisés ou non.
- ▷ **Manutention de charges lourdes** avec la **KM 333** de même conception mais renforcée.
- ▷ **KM 332V** et **KM 333V** ont des hauteurs utiles réglables - idéales pour des charges de hauteurs variées.
- ▷ **Synchronisation des bras** par 2 vérins hydrauliques qui sont reliés hydrauliquement entre eux par une commande différentielle.
- ▷ **Sécurité hydraulique** assurée par une valve de surpression qui protège des surcharges. Une soupape de retenue empêche le relâchement de la charge même en cas de chute de pression sur la grue.
- ▷ **Longévité** grâce aux paliers surdimensionnés, aux grandes cavités de retenue de graisse, au rattrapage automatique du jeu des paliers principaux et du palier central sphérique des vérins.



KM 332V

**Kit complet de pince à parpaings KM 332 c**

Type	Hauteur de prise (mm)	Capacité à hauteur de prise (min./maxi, kg)	Ouverture A min./max. (mm)	Hauteur (avec rotator) (mm)	Poids (kg)
KM 332-1000 c	1000	2000	400 - 1400	1415	310
KM 332V-1100 c	1100 - 1650	1900 / 1350	400 - 1400	1515 - 2065	355

**Contenu de l'offre :** pince à parpaings, rotator KM 04 F, 2 flexibles courts KM 203 01, suspension supérieure KM 501 4500, mâchoires KM 381 29 1000 (longueur 1000 mm), limiteurs de pression et clapet anti retour piloté simple

**Remarque :** la capacité annoncée ne prend pas en compte la constitution de la charge (état de surface, mode d'emballage etc.) la capacité n'est pas valable dans le cas de paquets de pavés ou de blocs en béton de petite hauteur et non liés

**Pincettes à parpaings KM 332 / KM 333**

Type	Hauteur de prise (mm)	Capacité à hauteur de prise (min./max. kg)	Ouverture A min./max. (mm)	Hauteur (sans rotator) (mm)	Poids (sans mâchoires) (kg)
KM 332-850	850	2200	400 - 1400	1065	245
KM 332-1000	1000	2000	400 - 1400	1215	255
KM 332-1300	1300	1600	400 - 1400	1515	275
KM 332V-850	850 - 1400	2200 / 1600	400 - 1400	1065 - 1615	290
KM 332V-1100	1100 - 1650	1900 / 1350	400 - 1400	1315 - 1865	340
KM 333-850	850	3000	400 - 1400	1090	400
KM 333-1000	1000	2500	400 - 1400	1240	415
KM 333V-1100	1100 - 1650	2300 / 1600	400 - 1400	1340 - 1890	490

**Remarque :**

- la capacité annoncée ne prend pas en compte la constitution de la charge (état de surface, mode d'emballage etc.) la capacité n'est pas valable dans le cas de paquets de pavés ou de blocs en béton de petite hauteur et non liés
- livraison de la pince à parpaings sans mâchoires
- variante d'ouverture de 400 à 1800 mm est disponible pour
  - KM 332
  - KM 333

**Accessoires**

Type	Description
KM 04 F	rotator KINSHOFER préconisé pour KM 332 / KM 333



**Préconisations pour machine portante**

**Pression de service pour débit :**  
 20 - 26 MPa (200 - 260 bar) pour max. 75 l/min  
 20 - 37 MPa (200 - 370 bar) pour max. 40l/min

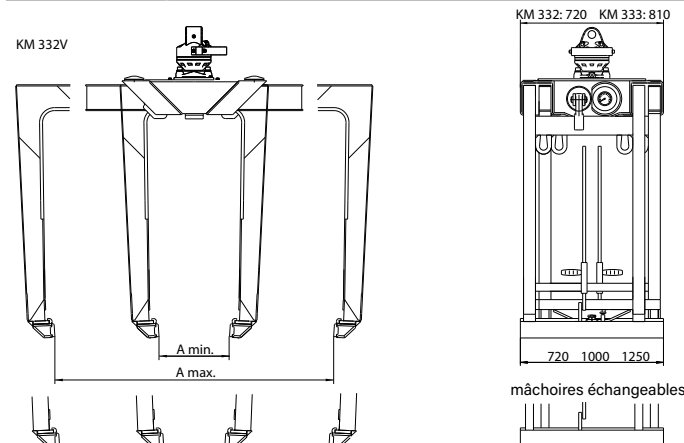
**Dessins techniques**





## Mâchoires

Type	Description	Longueur (mm)	Poids (kg)	
 KM 381 29	<b>KM 381 29 720</b>	un jeu de 2 mâchoires avec insert une pièce en caou-	720	17
	<b>KM 381 29 1000</b>	tchouc lisse	1000	24
	<b>KM 381 29 1250</b>		1250	28
 KM 381 39	<b>KM 381 39 720</b>	un jeu de 2 mâchoires avec inserts en caoutchouc en	720	24
	<b>KM 381 39 1000</b>	deux parties , haut rainuré, bas lisse	1000	33
	<b>KM 381 39 1250</b>		1250	40
 KM 381 32	<b>KM 381 32 1000</b>	un jeu de 2 mâchoires avec levier de blocage et à griffes	1000	62
	<b>KM 381 32 1250</b>	d'acier parallèles et guidées	1250	76
 KM 381 09	<b>KM 381 09 720</b>		720	17
	<b>KM 381 09 1000</b>	un jeu de 2 mâchoires pour extension de bras KM 381 38	1000	23
	<b>KM 381 09 1250</b>		1250	28
<b>KM 381 38</b>	<b>extension de bras</b> pour l'adaptation de mâchoires KM 381 09			40

**Remarque :** mâchoires avec d'autres longueurs que mentionnées ci-dessus

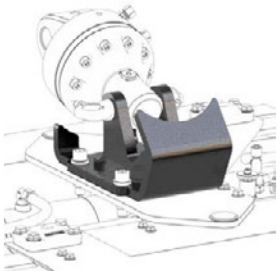
## Autres options

Type	Description	Poids (kg)	
<b>Variante :</b>	d'autres largeur d'ouvertures que celles mentionnées sont possibles		
<b>Variante :</b>	d'autres hauteurs que celles mentionnées sont possibles		
 KM 381 08	<b>KM 381 08 S</b>	<b>dispositif rabattable:</b> pour diminuer la hauteur d'encombrement totale pour rotator à tenon	12
	<b>KM 381 08 F</b>	pour rotator flasqué	18
 KM 381 18	<b>KM 381 18</b>	<b>abaisseur de grue:</b> pour diminuer la hauteur d'encombrement avec un rotator flasqué	15
	<b>KM 381 05</b>	<b>butée supérieure :</b> pour une adaptation rapide de la hauteur de prise	8
 KM 381 31	<b>KM 381 06</b>	<b>glissières de guidage à ressort :</b> pour stabiliser les rangées supérieures de pavés	
	<b>KM 381 07</b>	<b>tôles de guidage à ressorts :</b> pour stabiliser les rangées latérales de pavés	
	<b>KM 381 31</b>	<b>inserts pour anneaux de</b> cuvelage de 800 à 1350 mm de diamètre	60